

ebios  fire
Solitär + Einsätze



SPARTHERM®
Feuerungstechnik

Tanzende Flammen mit Bio-Ethanol

Design und Atmosphäre für Ihr Zuhause.

ebios-fire steht für Qualität, Individualität und Ästhetik.
Alle Kaminmöbel dieser Produktlinie werden mit Bio-Ethanol
betrieben.
Genießen Sie Feuerkultur bei sich zuhause – auch ohne
Schornsteinanschluss – ganz einfach schön.

Das Unternehmen Spartherm steht für Design und Qualität
auf höchstem Niveau. Als einer der europäischen Marktführer
für Feuerungstechnik entwickelt es für Ihre Wohnräume
immer neue Ideen und Techniken. Mit ebios-fire setzen wir
diese Tradition fort.

ebios steht für Leben (bios [griech.], das Leben).
Lassen Sie sich auf den folgenden Seiten von unserem
Motto inspirieren:

- Seite 2 // 3 Die Elipse
- Seite 4 // 5 Die Quadra
- Seite 6 // 7 Elipse Z, Elipse Case
- Seite 8 // 9 ebios-fire 1V / ebios-fire C
- Seite 10 // 11 ebios-fire FD / ebios-fire Quadra Inside
- Seite 12 // 13 Technik ebios-fire Solitär
- Seite 14 // 15 Technik ebios-fire Einsätze

ebios  fire

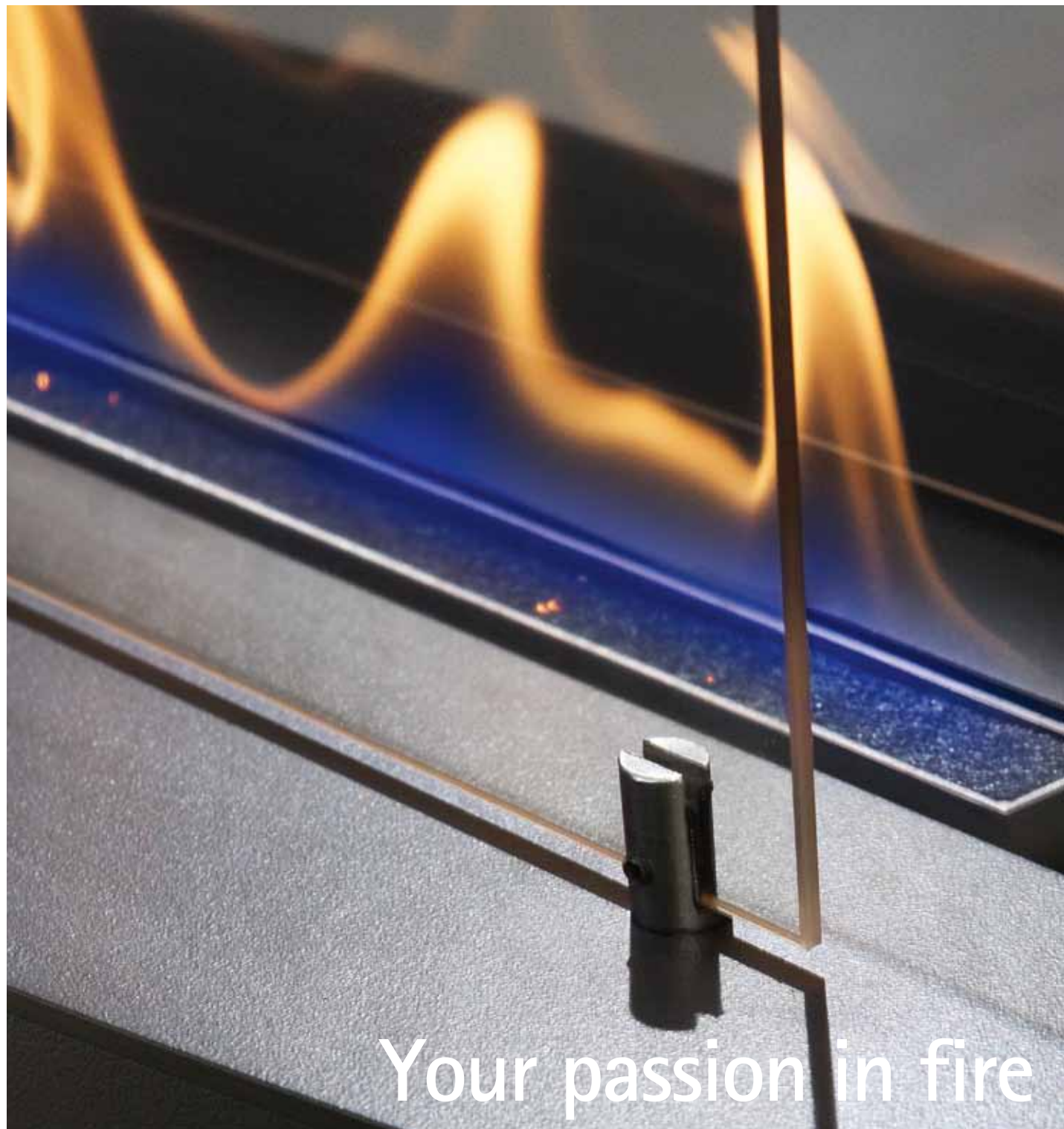

Your passion in fire

Die Elipse Wall mit
integrierter Glasscheibe,
Oberfläche Nero
Technische Informationen auf Seite 12



Die Elipse

Die geschmeidige Form für stilvolle Wohnwelten. Das Modell Elipse offenbart das harmonische Flammenspiel als Base, Wall oder Fußmodell. Die dekorative Elipse für die Wand ist zusätzlich mit einer schwarzen Glasscheibe ausgestattet. Hier sorgen Flammenreflexionen und Spiegelungen für besondere Impressionen.



Quadra Wall in Wurzelholzoptik
und schwarzem Glas
Technische Informationen auf Seite 13



Quadra Wall mit Edelstahl und
schwarzem Glas
Technische Informationen auf Seite 13

Your expression



Quadra Elipse Wall,
Oberfläche Nero,
kombiniert mit
schwarzem Glas

Technische Informationen auf Seite 13



Quadra Elipse X
mit Fuß,
Oberfläche
Wurzelholzoptik

Technische Informationen
auf Seite 13

of lifestyle



Der Quadra und Quadra-Elipse

ebios-fire steht für modernes Leben. Die klassischen Formen und Materialien sind Bausteine zeitgenössischer Wohnkultur. Der Quadra Elipse wird als Wand- und Standmodell in verschiedenen Oberflächen interpretiert. Die kompakte Variante lässt Feuerkultur auch auf kleinstem Raum wahr werden.



Elipse Z

Chrom und schwarzer Stahl
in harmonischem Schwung

Technische Informationen auf Seite 12

Der Designer

Unsere Zusammenarbeit mit ausgezeichneten Designern bringt die moderne Formensprache auf den Punkt. Skulpturales modernes Wohnen für Ihr Zuhause.

Elipse Case
Schwarzer Stahl und Chrom
sculptural vereint
Technische Informationen auf Seite 12



Herr Michael Lammel,
Design Büro NOA

Your point in design



ebios-fire 1V

Was für eine himmlische Vorstellung –
Wellnessoase ohne Schornstein

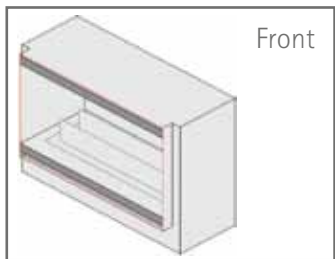

Front

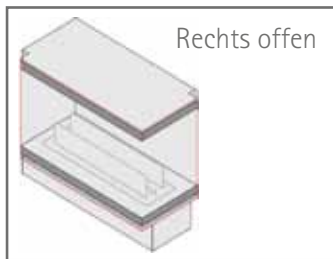

Rechts offen

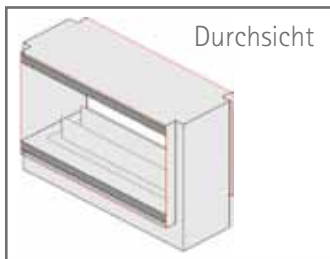

Durchsicht

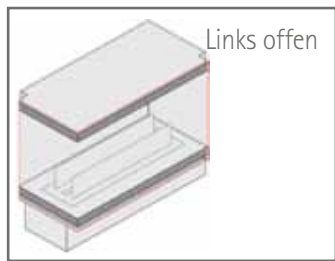

Links offen

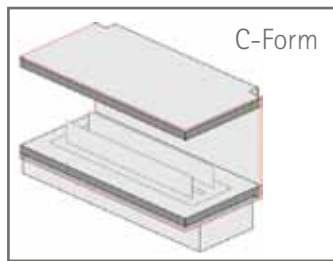

C-Form

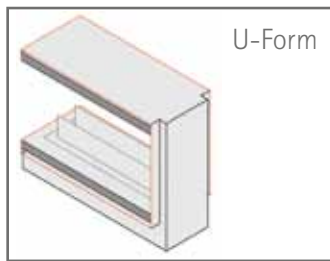

U-Form

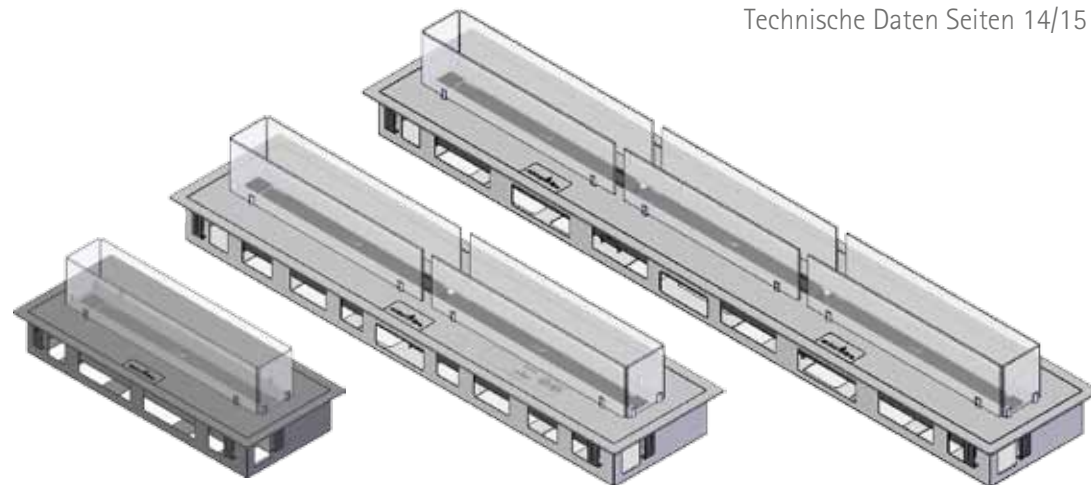

Quadra Inside 1

Quadra Inside 2

Quadra Inside 3

Technische Daten Seiten 14/15

ebios-fire C

Technische Informationen auf Seite 14



Feuerkultur ohne Reue

Bio-Ethanol ist ein Ressourcen schonender Brennstoff aus nachwachsenden Rohstoffen. Seine Verbrennung ist CO₂ neutral. Ökologie und Wohnkomfort sind damit perfekt vereinbar. Ein harmonisches Zusammenspiel.



ebios-fire FD

In der Badewanne liegen, den Duft und die Wärme spüren, vielleicht dabei Musik hören...so lässt sich die Zeit doch genießen. Im Schein der flackernden Flammen eines Bio-Ethanol Feuers wird das Vollbad zu einem echten Erlebnis.





ebios-fire Quadra Inside III

Technische Informationen auf Seite 15

ebios-fire Quadra Inside II
Technische Informationen auf Seite 15



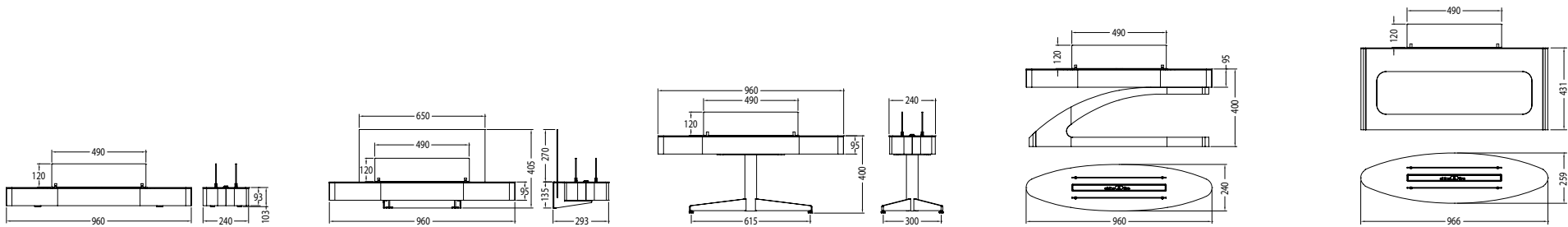

	Elipse Base	Elipse Wall	Elipse X	Elipse Z	Elipse Case
Breite (mm)	960	960	960	960	966
Höhe (mm)	103*	405	400*	400*	431*
Tiefe (mm)	240	293	300 (mit Fuß)	240 (mit Fuß)	259 (mit Fuß)
Gewicht (kg)	19,5	24	28	44,5	41,5
Anzahl Brenner	1	1	1	1	1
Platzierung	Boden	Wand	Boden	Boden	Boden
Oberfläche	Nero, Wurzelholzoptik, Edelstahl	Nero, Wurzelholzoptik, Edelstahl	Nero, Wurzelholzoptik, Edelstahl	Nero / Chrom	Nero / Chrom
Geprüfte Sicherheit	DIN 4734-1	DIN 4734-1	DIN 4734-1	DIN 4734 - 1	DIN 4734 - 1



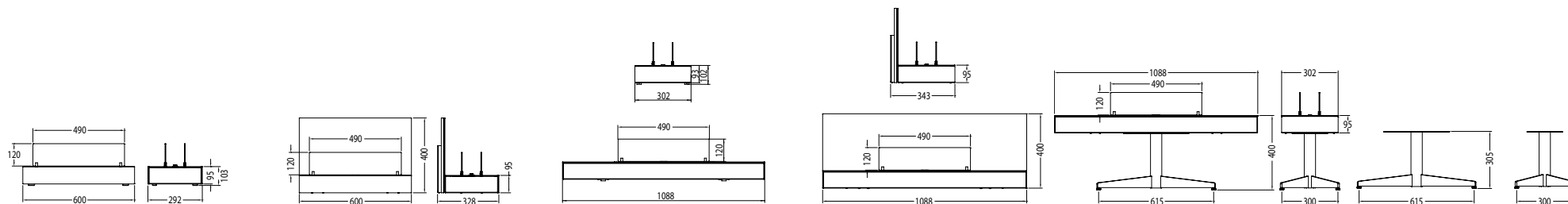

	Quadra Base	Quadra Wall	Quadra Elipse Base	Quadra Elipse Wall	Quadra Elipse X	Kreuzfuß für Ausstellungsware
Breite (mm)	600	600	1088	1088	1088	615
Höhe (mm)	103*	400	102	400	400*	305
Tiefe (mm)	292	328	302	343	302	300
Gewicht (kg)	19	25	30,5	36	32	8,5
Anzahl Brenner	1	1	1	1	1	-
Platzierung	Boden	Wand	Boden	Wand	Boden	Boden
Oberfläche	Nero, Wurzelholzoptik, Edelstahl	Nero, Wurzelholzoptik, Edelstahl	Nero, Wurzelholzoptik, Edelstahl	Nero, Wurzelholzoptik, Edelstahl	Nero, Wurzelholzoptik, Edelstahl	Nero
Geprüfte Sicherheit	DIN 4734-1	DIN 4734-1	DIN 4734-1	DIN 4734-1	DIN 4734-1	DIN 4734-1

*Höhenangaben ohne Schutzgläser

Technische Hinweise ebios-fire

Bei der Verbrennung von Bio-Ethanol entstehen Wasserdampf (H₂O) und Kohlendioxid (CO₂). Beides sind natürliche Produkte. Aber wie alle natürlichen Produkte können auch diese bei entsprechend hoher Konzentration Belästigungen verursachen. Dies können Sie durch ausreichende Belüftung des Aufstellraumes verhindern.

Wir haben bei der Entwicklung von ebios-fire darauf geachtet, dass unsere Produkte den Anforderungen der veröffentlichten DIN 4734-1 entsprechen und auf dieser Basis vom TÜV prüfen lassen. Mit der Einhaltung der DIN Norm garantieren wir Sicherheit, Standfestigkeit und Brandsicherheit bei bestimmungsgemäßen Gebrauch.



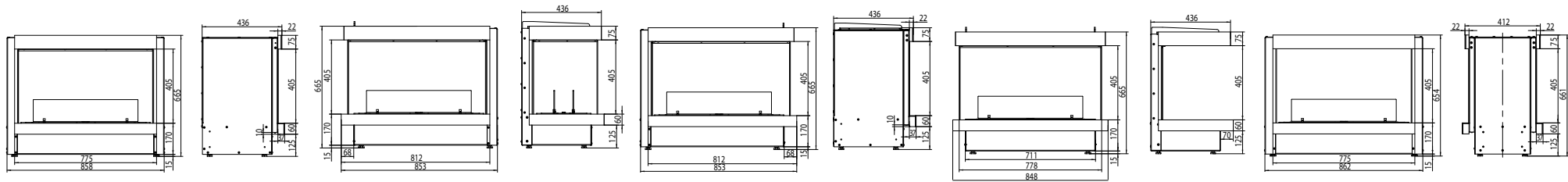

	ebios-fire 1V	ebios-fire 2L	ebios-fire 2R	ebios-fire C	ebios-fire FD
Breite (mm)	858	853	853	848	862
Höhe (mm)	665	665	665	691	665
Tiefe (mm)	450	450	450	450	442
Gewicht (kg)	93*	88**	88**	81**	85**
Anzahl Brenner	1	1	1	1	1
Korpus	Nero	Nero	Nero	Nero	Nero
Oberfläche Brenner	Nero, Edelstahl	Nero, Edelstahl	Nero, Edelstahl	Nero, Edelstahl	Nero, Edelstahl
Geprüfte Sicherheit	DIN 4734-1	DIN 4734-1	DIN 4734-1	DIN 4734 - 1	DIN 4734 - 1

ebios-fire 1V



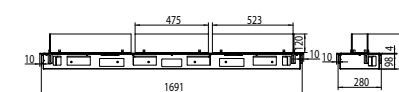
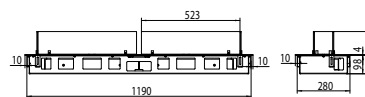
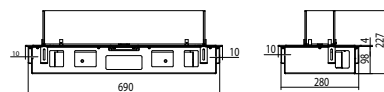
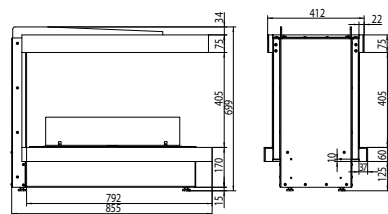

	ebios-fire U	ebios-fire Quadra Inside 1	ebios-fire Quadra Inside 2	ebios-fire Quadra Inside 3
Breite (mm)	855	690	1190	1691
Höhe (mm)	699	102*	102	102
Tiefe (mm)	442	300	300	300
Gewicht (kg)	73**	19**	38**	57**
Anzahl Brenner	1	1	2	3
Korpus	Nero	-	-	-
Oberfläche Brenner	Nero, Edelstahl	Nero, Edelstahl	Nero, Edelstahl	Nero, Edelstahl
Geprüfte Sicherheit	DIN 4734-1	DIN 4734-1	-	-

*Höhenangaben ohne Schutzgläser
**Gewicht inklusive Füllung

Technische Hinweise ebios-fire

Bei der Verbrennung von Bio-Ethanol entstehen Wasserdampf (H₂O) und Kohlendioxid (CO₂). Beides sind natürliche Produkte. Aber wie alle natürlichen Produkte können auch diese bei entsprechend hoher Konzentration Belästigungen verursachen. Dies können Sie durch ausreichende Belüftung des Aufstellraumes verhindern.

Bei der Entwicklung von ebios-fire haben wir darauf geachtet, dass

- kein Rückbrand in den Tank möglich ist
- das Tankvolumen auf 3 Liter pro Tank begrenzt ist
- der Verbrauch bei einem Brenner weniger als 0,5 l/h beträgt
- der Speichertank eine Auslaufsicherheit hat

Sicherheit auf höchstem Niveau





Ihr Fachhändler:



Spartherm Feuerungstechnik GmbH

Maschweg 38 · D-49324 Melle · Tel. +49 5422/94 41-0 · Fax +49 5422/94 41-14 · vertrieb@ebios-fire.com · www.ebios-fire.com